

# Phase Control Thyristor

KP 1300A-5400~6500V

关键参数	Key Parameters	
$V_{DSM}$	5400~6500	V
$I_{T(AV)}$	1360	A
$I_{TSM}$	21.9	kA
$V_{TO}$	1.15	V
$r_T$	0.645	mW

应用	Applications
● 牵引传动	Traction drive
● 电机驱动	Motor drive
● 工业变流器	Industry converter

特点	Features
● 平板压装, 双面冷却	Double-side cooling
● 大功率容量	High power capability
● 低损耗	Low loss

热和机械数据		Thermal & Mechanical Data			
符号	参数名称	最小	典型	最大	单位
$R_{thjc}$	结壳热阻	-	-	0.020	K/W
$R_{thcs}$	接触热阻	-	-	0.003	K/W
$T_{vj}$	内部等效结温	-40	-	125	°C
$T_{stg}$	贮存温度	-40	-	140	°C
$F$	紧固力	-	22	-	kN
$m$	质量	-	0.47	-	kg

电压额定值		Voltage Ratings
器件型号	断态和反向 不重复峰值电压 $V_{DSM}/V_{RSM}(V)$	测试条件
KP 1300-54	5400	$T_{vj} = 25, 125\text{ °C}$
KP 1300-58	5800	$I_{DRM} = I_{RRM} = 600\text{ mA}$
KP 1300-62	6200	门极断路
KP 1300-65	6500	$V_{DM} = V_{DRM}$ $V_{RM} = V_{RRM}$ $t_p = 10\text{ ms}$
		断态重复峰值电压: $V_{DRM} = V_{DSM} - 900$
		反向重复峰值电压: $V_{RRM} = V_{RSM} - 900$

## 外型图 Outline

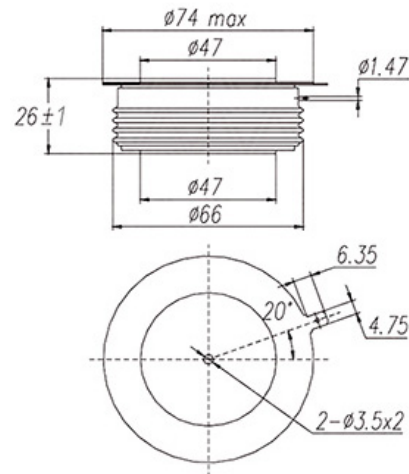

电流额定值		Current Ratings				
符号	参数名称	条件	最小	典型	最大	单位
$I_{T(AV)}$	通态平均电流	正弦半波, $T_C = 70\text{ °C}$	-	-	1360	A
$I_{T(RMS)}$	通态方均根电流	$T_C = 70\text{ °C}$	-	-	2135	A
$I_{TSM}$	通态不重复浪涌电流	$T_{vj} = 125\text{ °C}$ , 正弦半波, 底宽10ms, $V_R = 0$	-	-	21.9	kA
$I^2t$	电流平方时间积	正弦波, 10ms	-	-	240	$10^4 A^2s$

特性值

Characteristics

符号	参数名称	条件	最小	典型	最大	单位
$V_{TM}$	通态峰值电压	$T_{vj} = 125\text{ }^{\circ}\text{C}$ , $I_{TM} = 1500\text{ A}$	-	-	2.12	V
$I_{DRM}$	断态重复峰值电流	$T_{vj} = 25\text{ }^{\circ}\text{C}$ , $125\text{ }^{\circ}\text{C}$ , $V_{DRM}/V_{RRM}$ , 门极断路	-	-	600	mA
$I_{RRM}$	反向重复峰值电流					
$V_{TO}$	门槛电压	$T_{vj} = 125\text{ }^{\circ}\text{C}$	-	-	1.15	V
$r_T$	斜率电阻	$T_{vj} = 125\text{ }^{\circ}\text{C}$	-	-	0.645	m $\Omega$
$I_H$	维持电流	$T_{vj} = 25\text{ }^{\circ}\text{C}$	-	-	200	mA
$I_L$	擎住电流	$T_{vj} = 25\text{ }^{\circ}\text{C}$	-	-	1000	mA

动态参数

Dynamic Parameters

符号	参数名称	条件	最小	典型	最大	单位
dv/dt	断态电压临界上升率	$T_{vj} = 125\text{ }^{\circ}\text{C}$ , 门极断路电压线性上升到 $0.67 V_{DRM}$	2000	-	-	V/ $\mu\text{ s}$
di/dt	通态电流临界上升率	$T_{vj} = 125\text{ }^{\circ}\text{C}$ , $V_{DM} = 0.67 V_{DRM}$ , $f = 50\text{ Hz}$ $I_{TM} = 2000\text{ A}$ , $I_{FG} = 2\text{ A}$ , $t_r = 0.5\text{ }\mu\text{ s}$	-	-	200	A/ $\mu\text{ s}$
$t_q$	关断时间	$T_{vj} = 125\text{ }^{\circ}\text{C}$ , $V_{DM} = 0.67 V_{DRM}$ , $I_T = 2000\text{ A}$ dv/dt = $20\text{ V}/\mu\text{ s}$ , $V_R = 200\text{ V}$ , -di/dt = $1.5\text{ A}/\mu\text{ s}$	-	800	-	$\mu\text{ s}$
$Q_r$	恢复电荷	$T_{vj} = 125\text{ }^{\circ}\text{C}$ , -di/dt = $1.5\text{ A}/\mu\text{ s}$ , $I_T = 2000\text{ A}$ , $V_R = 200\text{ V}$	-	-	3500	$\mu\text{ C}$

门极特性

Gate Parameters

符号	参数名称	条件	最小	典型	最大	单位
$I_{GT}$	门极触发电流	$T_{vj} = 25\text{ }^{\circ}\text{C}$	-	-	300	mA
$V_{GT}$	门极触发电压	$T_{vj} = 25\text{ }^{\circ}\text{C}$	-	-	3	V
$V_{GD}$	门极不触发电压	$T_{vj} = 125\text{ }^{\circ}\text{C}$ , $V_D = 0.4V_{DRM}$	0.3	-	-	V
$V_{FGM}$	门极正向峰值电压		-	-	12	V
$V_{RGM}$	门极反向峰值电压		-	-	5	V
$I_{FGM}$	门极正向峰值电流		-	-	4	A
$P_{GM}$	门极峰值功率		-	-	20	W
$P_{G(AV)}$	门极平均功率		-	-	4	W



图1. 通态伏安特性曲线



图2. 瞬态热阻抗曲线

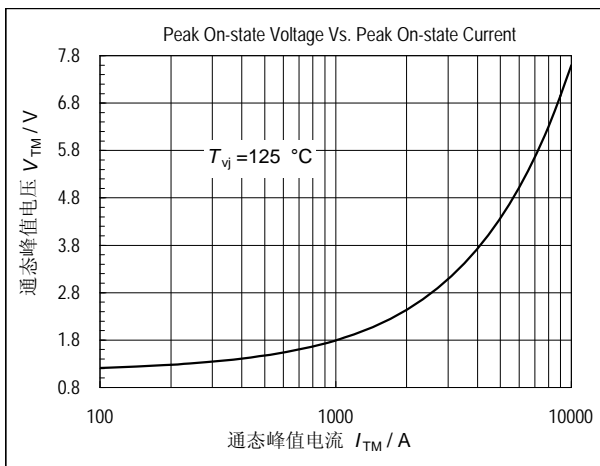

图3. 最大功耗与通态平均电流的关系曲线

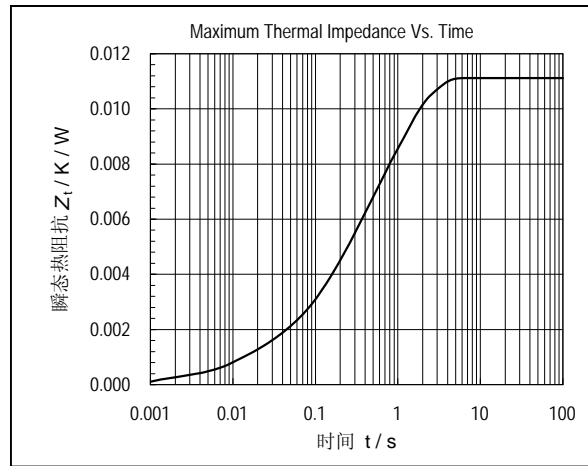

图4. 管壳温度与通态平均电流的关系曲线

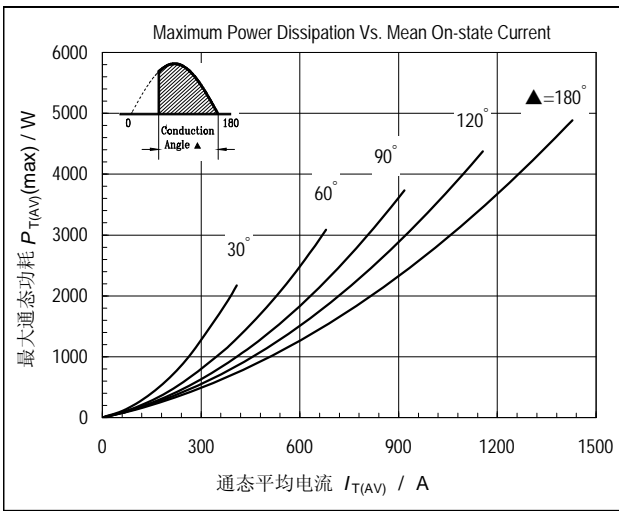

图5. 最大通态功耗与通态平均电流的关系曲线

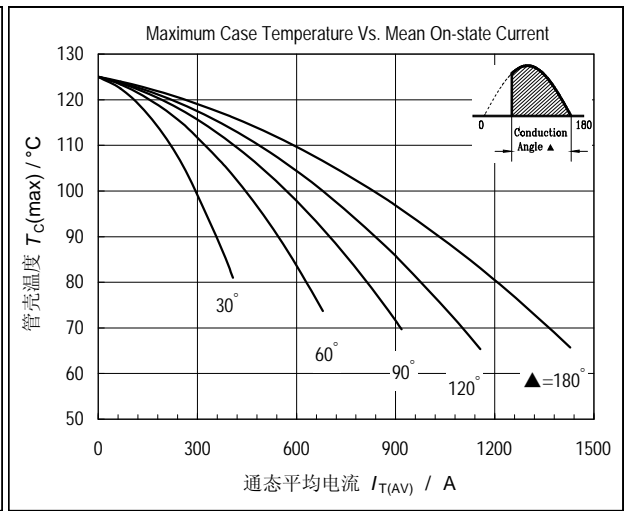

图6. 管壳温度与通态平均电流的关系曲线

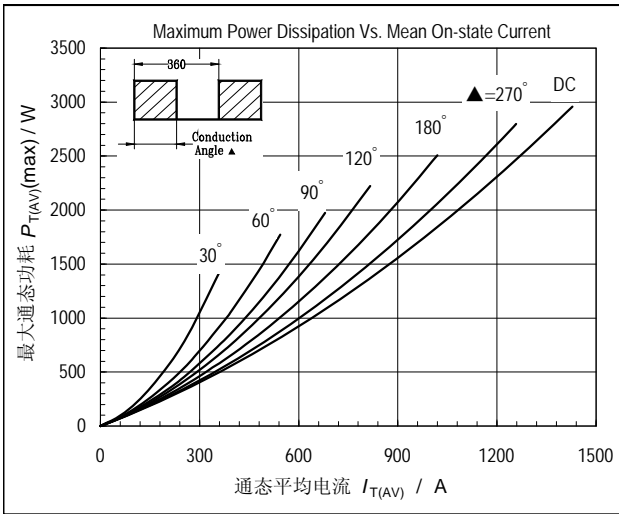

图7. 通态浪涌电流与周波数的关系曲线

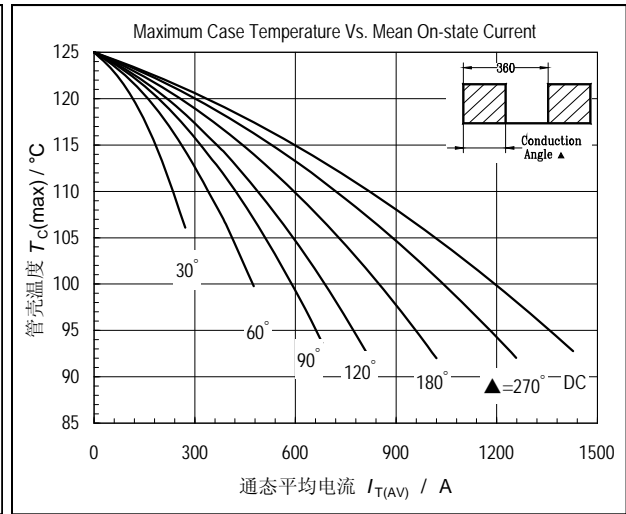

图8.  $I^2t$  特性曲线

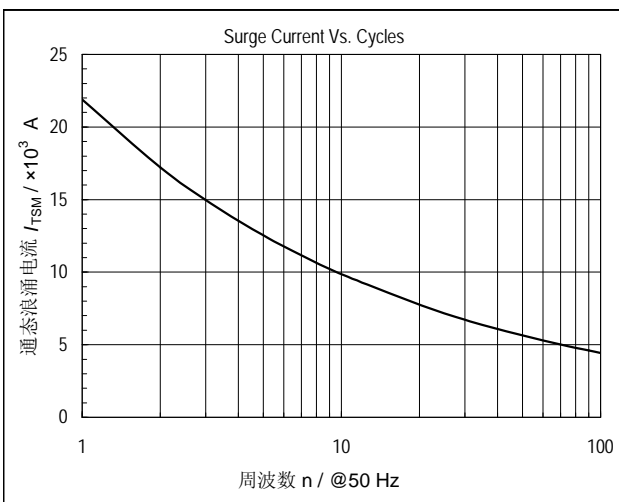

图9. 门极触发特性曲线

A为可靠触发区，

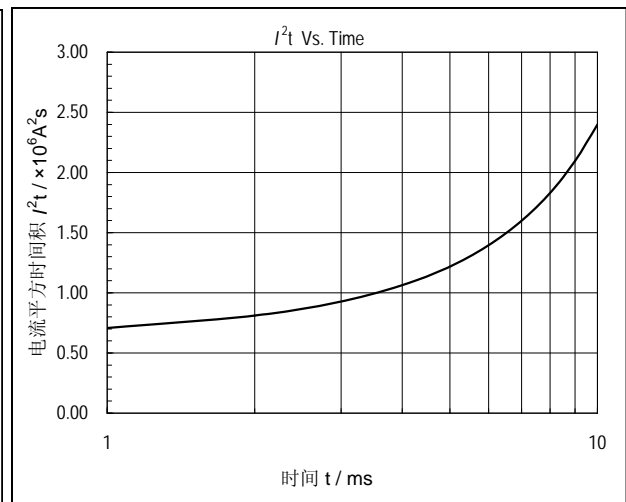
B为不可靠触发区。

C为建议采用的门极负载线。

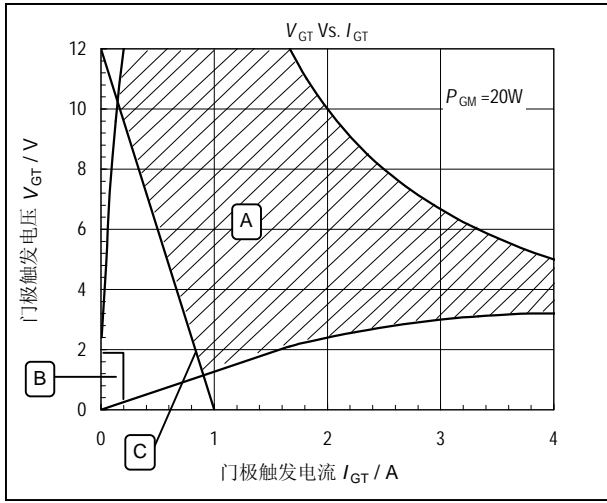
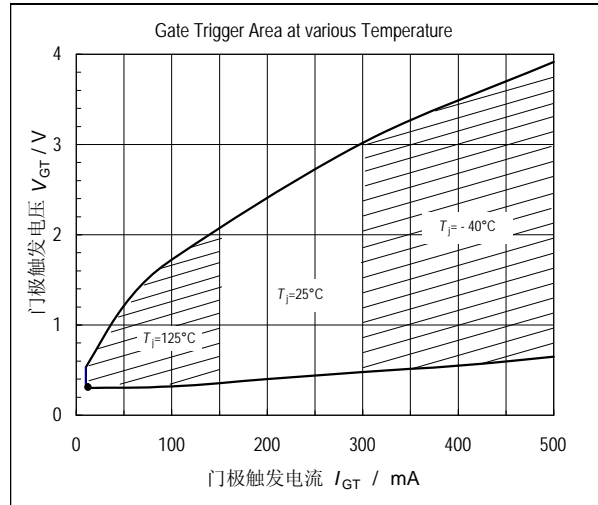

图10. 不同结温下的门极触发区

A is Recommended Triggering Area.

B is Unreliable Triggering Area.

C is Recommended Gate Load Line.