

Phase Control Thyristor

KP 1200A-2400~3400V

关键参数	Key Parameters	
V_{DRM}	2400~3400	V
$I_{T(AV)}$	1240	A
I_{TSM}	19.2	kA
V_{TO}	1.06	V
r_T	0.35	mW

应用	Applications
●牵引传动	Traction drive
●电机驱动	Motor drive
●工业变流器	Industry converter

特点	Features
●平板压装，双面冷却	Double-side cooling
●大功率容量	High power capability
●低损耗	Low loss

热和机械数据		Thermal & Mechanical Data			
符号	参数名称	最小	典型	最大	单位
R_{thjc}	结壳热阻	-	-	0.018	K/W
R_{thcs}	接触热阻	-	-	0.005	K/W
T_{vj}	内部等效结温	-40	-	125	°C
T_{stg}	贮存温度	-40	-	140	°C
F	紧固力	-	30	-	kN
m	质量	-	0.6	-	kg

电压额定值		Voltage Ratings
器件型号	断态和反向 重复峰值电压 $V_{DRM}/V_{RRM}(V)$	测试条件
KP 1200-24	2400	$T_{vj} = 25, 125\text{ °C}$
KP 1200-26	2600	$I_{DRM} = I_{RRM} = 150\text{ mA}$
KP 1200-28	2800	门极断路
KP 1200-30	3000	$V_{DM} = V_{DRM}$
KP 1200-32	3200	$V_{RM} = V_{RRM}$
KP 1200-34	3400	$t_p = 10\text{ ms}$
		断态不重复峰值电压: $V_{DSM} = V_{DRM}$
		反向不重复峰值电压: $V_{RSM} = V_{RRM} + 100$

外型图 Outline

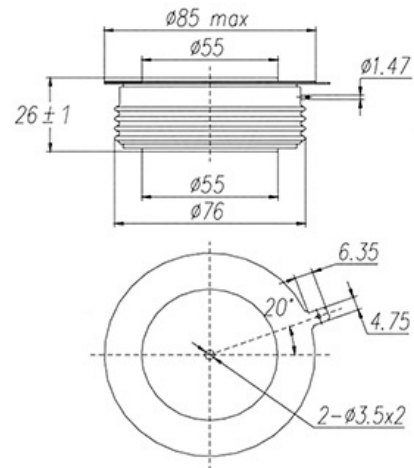

电流额定值		Current Ratings				
符号	参数名称	条件	最小	典型	最大	单位
$I_{T(AV)}$	通态平均电流	正弦半波, $T_C = 70\text{ °C}$	-	-	1240	A
$I_{T(RMS)}$	通态方均根电流	$T_C = 70\text{ °C}$	-	-	1947	A
I_{TSM}	通态不重复浪涌电流	$T_{vj} = 125\text{ °C}$, 正弦半波, 底宽10ms, $V_R = 0$	-	-	19.2	kA
I^2t	电流平方时间积	正弦波, 10ms	-	-	184	$10^4 A^2s$

特性值

Characteristics

符号	参数名称	条件	最小	典型	最大	单位
V_{TM}	通态峰值电压	$T_{vj} = 125\text{ }^{\circ}\text{C}$, $I_{TM} = 3000\text{ A}$	-	-	2.11	V
I_{DRM}	断态重复峰值电流	$T_{vj} = 25\text{ }^{\circ}\text{C}$, $125\text{ }^{\circ}\text{C}$, V_{DRM}/V_{RRM} , 门极断路	-	-	150	mA
I_{RRM}	反向重复峰值电流					
V_{TO}	门槛电压	$T_{vj} = 125\text{ }^{\circ}\text{C}$	-	-	1.06	V
r_T	斜率电阻	$T_{vj} = 125\text{ }^{\circ}\text{C}$	-	-	0.35	m Ω
I_H	维持电流	$T_{vj} = 25\text{ }^{\circ}\text{C}$	-	-	200	mA
I_L	擎住电流	$T_{vj} = 25\text{ }^{\circ}\text{C}$	-	-	1000	mA

动态参数

Dynamic Parameters

符号	参数名称	条件	最小	典型	最大	单位
dv/dt	断态电压临界上升率	$T_{vj} = 125\text{ }^{\circ}\text{C}$, 门极断路电压线性上升到 $0.67 V_{DRM}$	1000	-	-	V/ $\mu\text{ s}$
di/dt	通态电流临界上升率	$T_{vj} = 125\text{ }^{\circ}\text{C}$, $V_{DM} = 0.67 V_{DRM}$, $f = 50\text{ Hz}$ $I_{TM} = 2000\text{ A}$, $I_{FG} = 2\text{ A}$, $tr = 0.5\text{ }\mu\text{ s}$	-	-	100	A/ $\mu\text{ s}$
t_q	关断时间	$T_{vj} = 125\text{ }^{\circ}\text{C}$, $V_{DM} = 0.67 V_{DRM}$, $I_T = 2000\text{ A}$ $dv/dt = 20\text{ V}/\mu\text{ s}$, $V_R = 200\text{ V}$, $-di/dt = 10\text{ A}/\mu\text{ s}$	-	500	-	$\mu\text{ s}$
Q_r	恢复电荷	$T_{vj} = 125\text{ }^{\circ}\text{C}$, $-di/dt = 10\text{ A}/\mu\text{ s}$, $I_T = 2000\text{ A}$, $V_R = 200\text{ V}$	-	3500	-	$\mu\text{ C}$

门极特性

Gate Parameters

符号	参数名称	条件	最小	典型	最大	单位
I_{GT}	门极触发电流	$T_{vj} = 25\text{ }^{\circ}\text{C}$	-	-	300	mA
V_{GT}	门极触发电压	$T_{vj} = 25\text{ }^{\circ}\text{C}$	-	-	3	V
V_{GD}	门极不触发电压	$T_{vj} = 125\text{ }^{\circ}\text{C}$, $V_D = 0.4V_{DRM}$	0.3	-	-	V
V_{FGM}	门极正向峰值电压		-	-	12	V
V_{RGM}	门极反向峰值电压		-	-	5	V
I_{FGM}	门极正向峰值电流		-	-	4	A
P_{GM}	门极峰值功率		-	-	20	W
$P_{G(AV)}$	门极平均功率		-	-	4	W



图1. 通态伏安特性曲线



图2. 瞬态热阻抗曲线

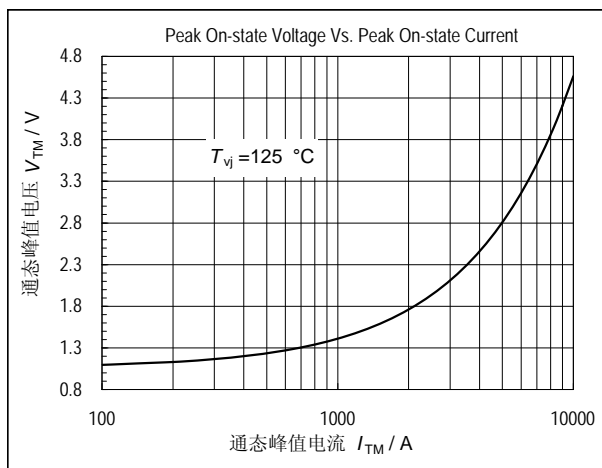

图3. 最大功耗与通态平均电流的关系曲线

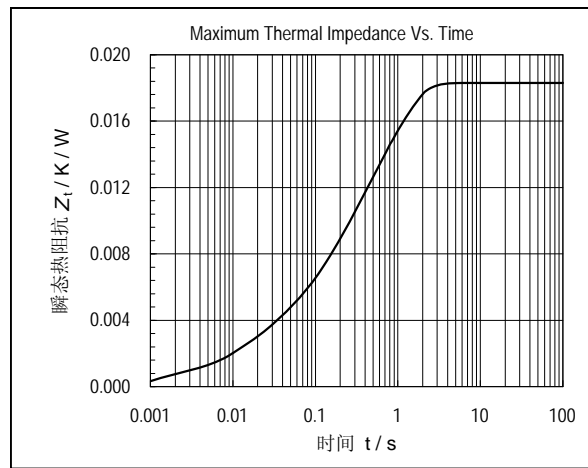

图4. 管壳温度与通态平均电流的关系曲线

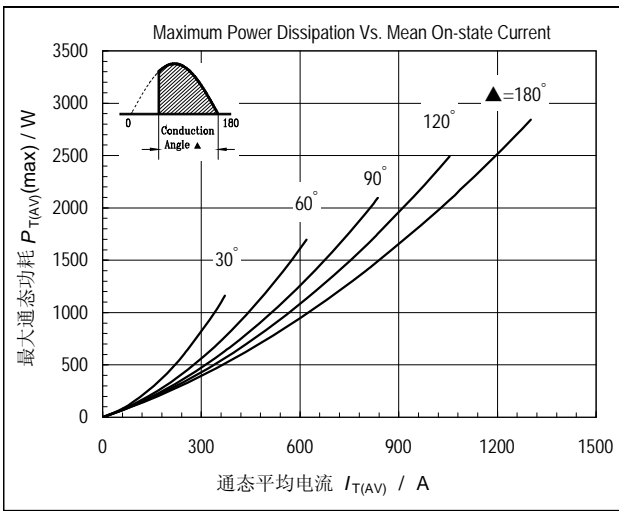

图5. 最大通态功耗与通态平均电流的关系曲线

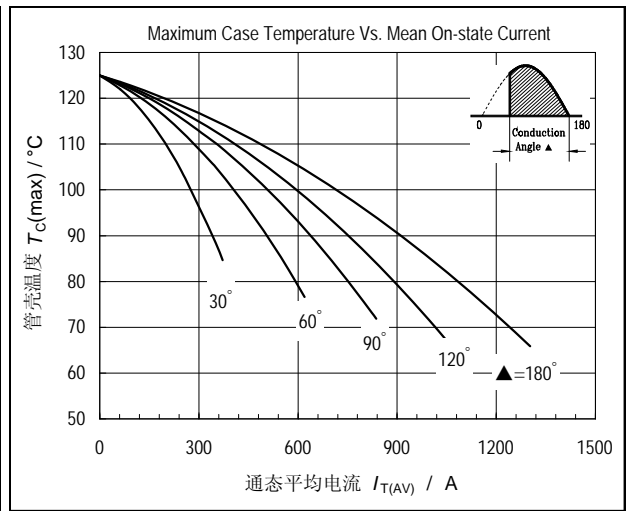

图6. 管壳温度与通态平均电流的关系曲线

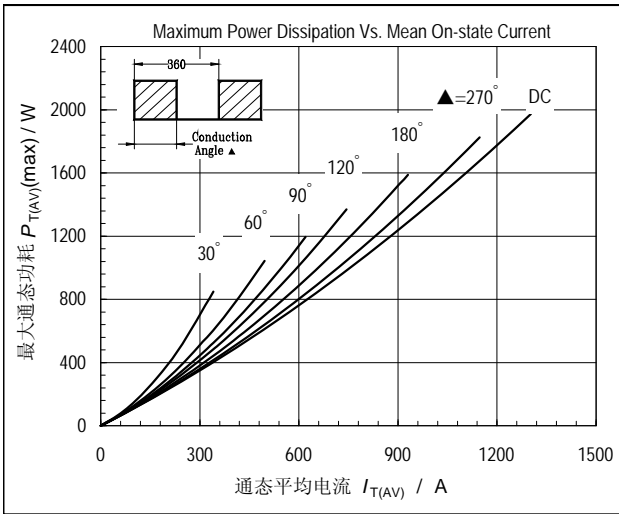

图7. 通态浪涌电流与周波数的关系曲线

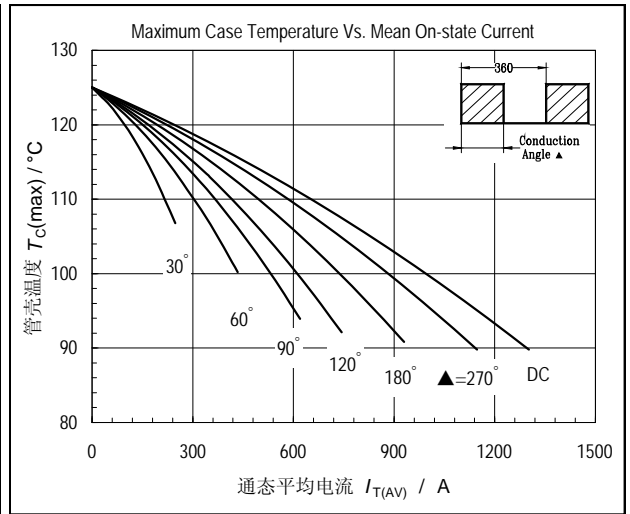

图8. I^2t 特性曲线

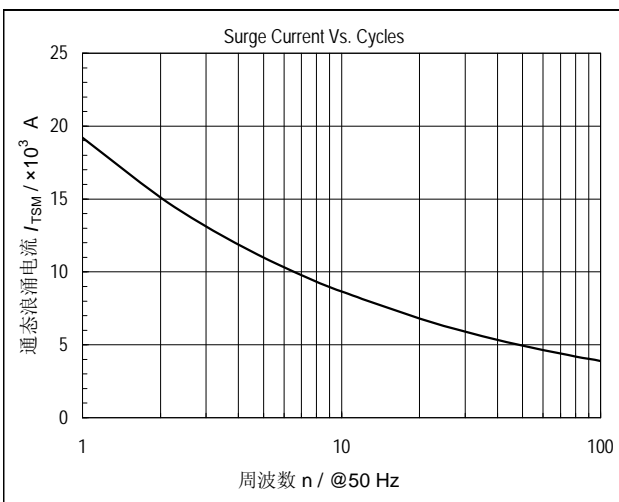

图9. 门极触发特性曲线

A为可靠触发区，

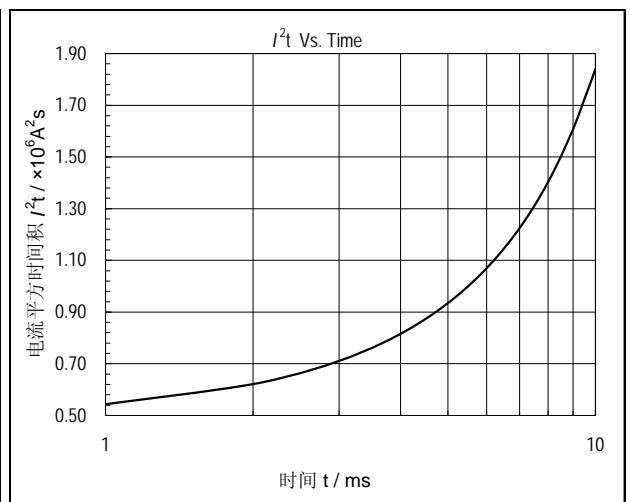
B为不可靠触发区。

C为建议采用的门极负载线。

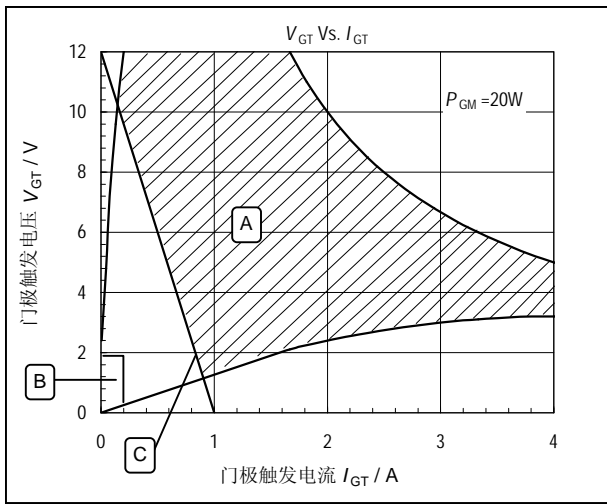
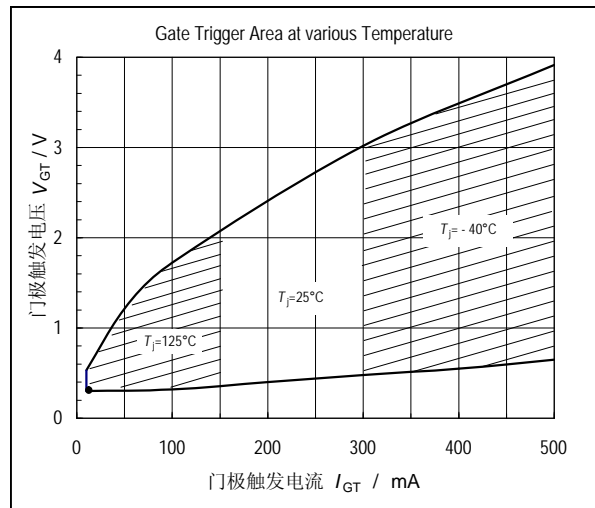

图10. 不同结温下的门极触发区

A is Recommended Triggering Area.

B is Unreliable Triggering Area.

C is Recommended Gate Load Line.